

Manomètre spécial étanchéité réseau de gaz MP 130

LES PLUS DE LA GAMME

- Simple d'utilisation
- Fonctions hold-min-max
- Rétro-éclairage réglable
- Choix des unités

CARACTÉRISTIQUES TECHNIQUES

Élément de mesure	Capteur piezorésistif
Surpression admissible	700 mbar
Connectique	embouts à visser Ø 4,6 mm laiton nickelé
Affichage	4 lignes, technologie LCD. Dim. 50 x 36 mm 2 lignes de 5 digits de 7 segments (valeur) 2 lignes de 5 digits de 16 segments (unité)
Boîtier	ABS, protection IP54
Clavier	5 touches
Directives européennes	2014/30/UE CEM ; 2014/35/UE Basse Tension ; 2011/65/UE RoHS II ; 2012/19/UE DEEE
Alimentation	4 piles AAA LR03 1.5 V
Autonomie	180 heures
Ambiance	Gaz neutre
Conditions d'utilisation (°C, %HR, m)	De 0 à +50 °C. En conditions de non-condensation. De 0 à 2000 m.
Température de stockage	De -20 à +80 °C
Auto-extinction	Réglable de 0 à 120 min
Poids	220 g

SPÉCIFICATIONS

Unités de mesure	Plages de mesure	Exactitudes ¹	Résolution
kPa, inWg, mbar, mmHg, daPa	De -500 à +500 mbar	De -20 à 20 mbar : ±0.4% de la mesure ±0.3 mbar De -500 à -20 mbar et de 20 à 500 mbar : ±0.1% de la mesure ±0.6 mbar	De -20 à 20 mbar : 0.01 mbar De -500 à -20 mbar et de 20 à 500 mbar : 0.1 mbar

¹Etablies dans des conditions de laboratoire, les exactitudes présentées dans ce document seront maintenues sous réserve d'appliquer les compensations nécessaires ou de se ramener à des conditions identiques.



FONCTIONS

- Mesure de la pression
- Choix des unités
- Auto-calibration manuelle
- Fonction Hold
- Affichage du minimum et du maximum
- Auto-extinction réglable et débrayable
- Rétro-éclairage

DIMENSIONS

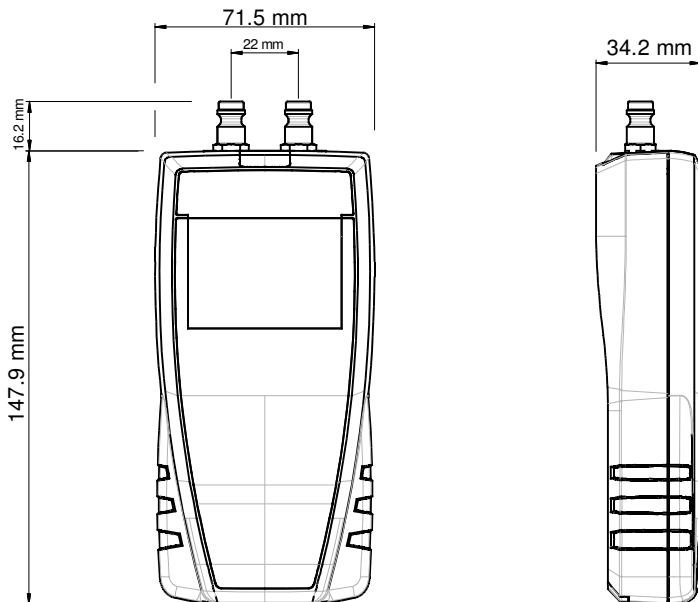

LIVRÉ AVEC

- Les appareils sont livrés avec :
- Coque de protection aimantée
 - Certificat d'ajustage
 - Kit d'étanchéité
 - Mallette



ENTRETIEN

Nous réalisons l'étalonnage, l'ajustage et la maintenance de vos appareils pour garantir un niveau de qualité constant de vos mesures. Dans le cadre des normes d'Assurance Qualité, nous vous recommandons d'effectuer une vérification annuelle.

GARANTIE

Tous les appareils de la gamme sont garantis 1 an pièces et main d'œuvre, retour usine.





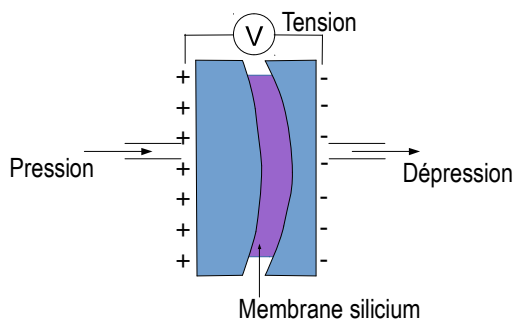

PRINCIPE DE FONCTIONNEMENT

Capteur piezorésistif

La pression exercée déforme la membrane silicium. La déformation de la membrane génère une tension à ses bornes. La tension aux bornes de la membrane est proportionnelle à la pression exercée.



COMPOSITION DU KIT D'ÉTANCHÉITÉ

Connecteurs		Bouchons	
			
Connecteur mâle en acier, diamètre 9 mm	Connecteur femelle en acier, diamètre 9 mm	Bouchon : diamètre externe : 22-44 mm connecteur mâle 9 mm	Bouchon : diamètre externe : 18-32 mm connecteur mâle 9 mm
Robinets 2 vannes 3 voies	Pompe de mise en pression	Raccord	
		 10-32 6-20 Mâle bouteille M20x1.5 1/2G Embout rapide	

www.kimo.fr

Système de management certifié  Usine et Siège Social
Zone industrielle - BP 16 - 24700 MONTPON
Tél. : 05 53 80 85 00 - kimo@kimo.fr

Alsace-Lorraine 03 88 48 16 90
Bretagne 02 99 54 77 00
Centre 02 38 23 00 40

Midi-Pyrénées 05 61 72 84 00
Nord 03 20 90 92 95
Paris Ouest 01 30 02 81 20

Paris Est 01 60 06 14 72
PACA 04 42 97 33 94
Rhône-Alpes 04 72 15 88 72